

80 kg

Glastür/Zimmertür



Komplettbausatz 1

Der Komplettbausatz 1 besteht aus den sechs unten aufgeführten Einzelteilen. (Befestigungsmaterial inklusive).

Laufschienen-Länge: 1,90m

Inhalt des Komplettbausatzes:

Tragkraft pro Türblatt:	max. 80 kg
Komplettbausatz für:	1 Türblatt
Schiene:	Aluminium
Laufrichtung:	gerade
Tür-/Glasstärke:	25mm/8–10mm
Türhöhe:	max. 2000mm
Türbreite:	bis max. 950mm
für Öffnungsweiten:	max. 950mm

Laufschiene 1 Stück 1,90m



Bodenführung 2 Stück

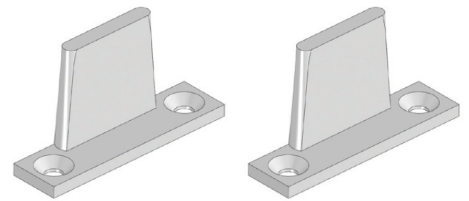

Doppelrollapparat 2 Stück

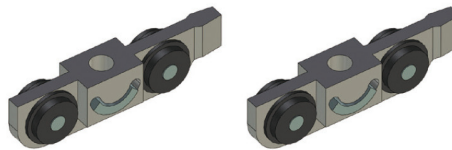

Wandwinkel 5 Stück

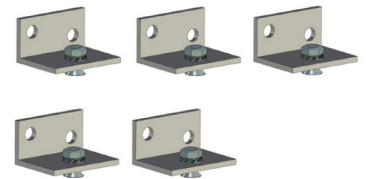

Anschraubplatte 2 Stück

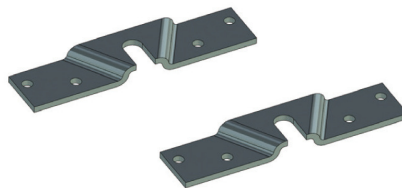

Türstopper 2 Stück

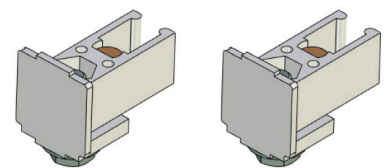

Glastür/Zimmertür

80 kg

Zusatztürbausatz

(Befestigungsmaterial inklusive).

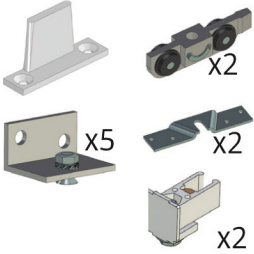

(Nicht im Komplettbausatz enthalten.
Bei Bedarf zusätzlich und exklusiv
online verfügbar)

Zusatzschiene

1 Stück
1,90m

(Befestigungsmaterial inklusive).



Zusatzglasklemmhalter

1 Stück

(Befestigungsmaterial inklusive).

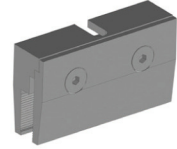

(Nicht im Komplettbausatz enthalten.
Bei Bedarf zusätzlich verfügbar)

So wird's gemacht:

1.

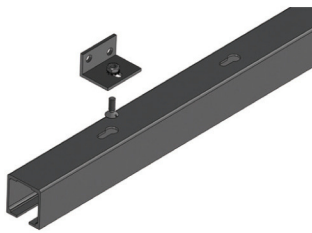

2.

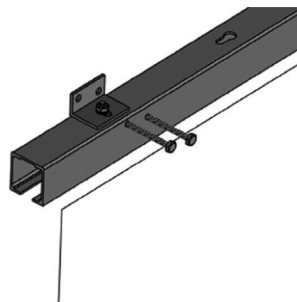

3.

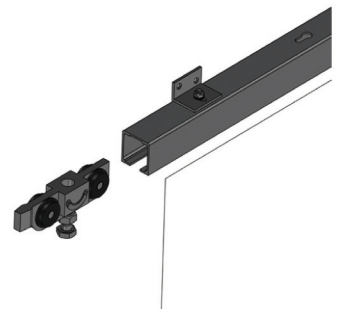

4.

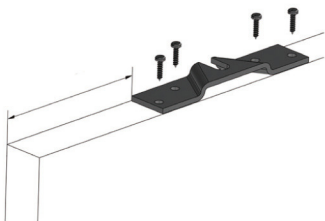

5.



6.

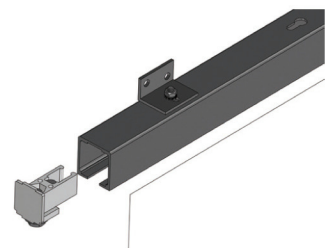

7.

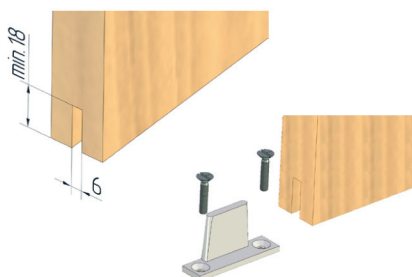

8.

